

СОГЛАСОВАНО

Заместитель главы МКУ
администрация Советского района
ИКМО г.Казани

Д.С.Воробьев

« _____ » _____ 2020г.



УТВЕРЖДАЮ

Директор МБОУ «Школа №169»

Е.В.Абакумова

« _____ » _____ 2020г.



СОГЛАСОВАНО

Начальник отделения
Пропаганды БДД отдела ГИБДД
УМВД России г.Казани
майор полиции

А.М.Валиева

« _____ » _____ 2020г.



ПАСПОРТ

дорожной безопасности образовательного учреждения

Муниципальное бюджетное общеобразовательное учреждение

«Средняя общеобразовательная школа №169»

Советского района г.Казани

2020 год

Содержание

1. Общие сведения.
2. Схема района расположения МБОУ «Школа №169».
3. Схема района расположения МБОУ «Школа №169», путей движения транспортных средств и обучающихся.
4. План-схема путей движения транспортных средств к местам разгрузки/погрузки и рекомендуемые безопасные пути передвижения детей по территории МБОУ «Школа №169».
5. План-схема пути движения транспортных средств и детей (обучающихся, воспитанников) при проведении дорожных ремонтно-строительных работ вблизи МБОУ «Школа №169».

1. Общие сведения

Полное наименование образовательного учреждения:
Муниципальное бюджетное общеобразовательное учреждение
«Средняя общеобразовательная школа №169» Советского района
г.Казани

Юридический адрес: 420100 г. Казань, улица Ак.Сахарова дом 8

Фактический адрес: 420100 г. Казань, улица Ак.Сахарова дом 8

Руководитель образовательного учреждения:

Директор(руководитель) Абакумова Елена Викторовна 262 – 94 – 56
(фамилия, имя, отчество) (телефон)

Заместитель директора по учебной работе Гиниатуллина Лариса Ринатовна 262 – 94 – 56
(фамилия, имя, отчество) (телефон)

Заместитель директора по воспитательной работе Хакимова Светлана Валерьевна 262 – 94 – 56
(фамилия, имя, отчество) (телефон)

Ответственные работники муниципального органа Эксперт отдела образования по Советскому району Салахова Ч.Б 272-44--73
(должность) (фамилия, имя, отчество) (телефон)

Ответственные от Госавтоинспекции Инспектор (по пропаганде БДД) отделения пропаганды БДД ОГИБДД Управления МВД России по г.Казани старший лейтенант полиции Валеева Ю.Ю. 533-38-41
(должность) (фамилия, имя, отчество) (телефон)

Ответственные работники за мероприятия по профилактике детского травматизма Зам.директора по ВР Хакимова С.В. 262-94-56
(должность) (фамилия, имя, отчество) (телефон)

Руководитель или ответственный работник дорожно-эксплуатационной организации, осуществляющей содержание улично-дорожной сети (УДС) _____ Куликов А.Н. 295-77-05
(должность) (фамилия, имя, отчество) (телефон)

Руководитель или ответственный работник дорожно-эксплуатационной организации, осуществляющей содержание технических средств организации дорожного движения (ТСОДД)* _____ Калимуллин РР 562-44-09
(должность) (фамилия, имя, отчество) (телефон)

Количество учащихся: 1402 учащихся

Наличие уголка по БДД: имеется на первом этаже здания школы

Наличие класса по БДД: нет

Наличие автогородка (площадки) по БДД: нет

Наличие автобуса в образовательном учреждении: нет

Время занятий в МБОУ «Школа №169»:

1-ая смена: 08.00 – 13.45

2-ая смена: 13.55-19.00

внеклассные занятия: 14.00 – 20.00.

Период обучения учащихся:

	Дата обучения	
	Начала четверти	Окончания четверти
1-я четверть	01.09.2020г.	31.10.2020г.
2-я четверть	09.11.2020г.	26.12.20г.
3-я четверть	11.01.2021г.	20.03.2021г.
4-я четверть	31.03.2021г.	2 – 8 классы 31.05.2021г.; 1,9, 11-е классы – 25.05.2021г.







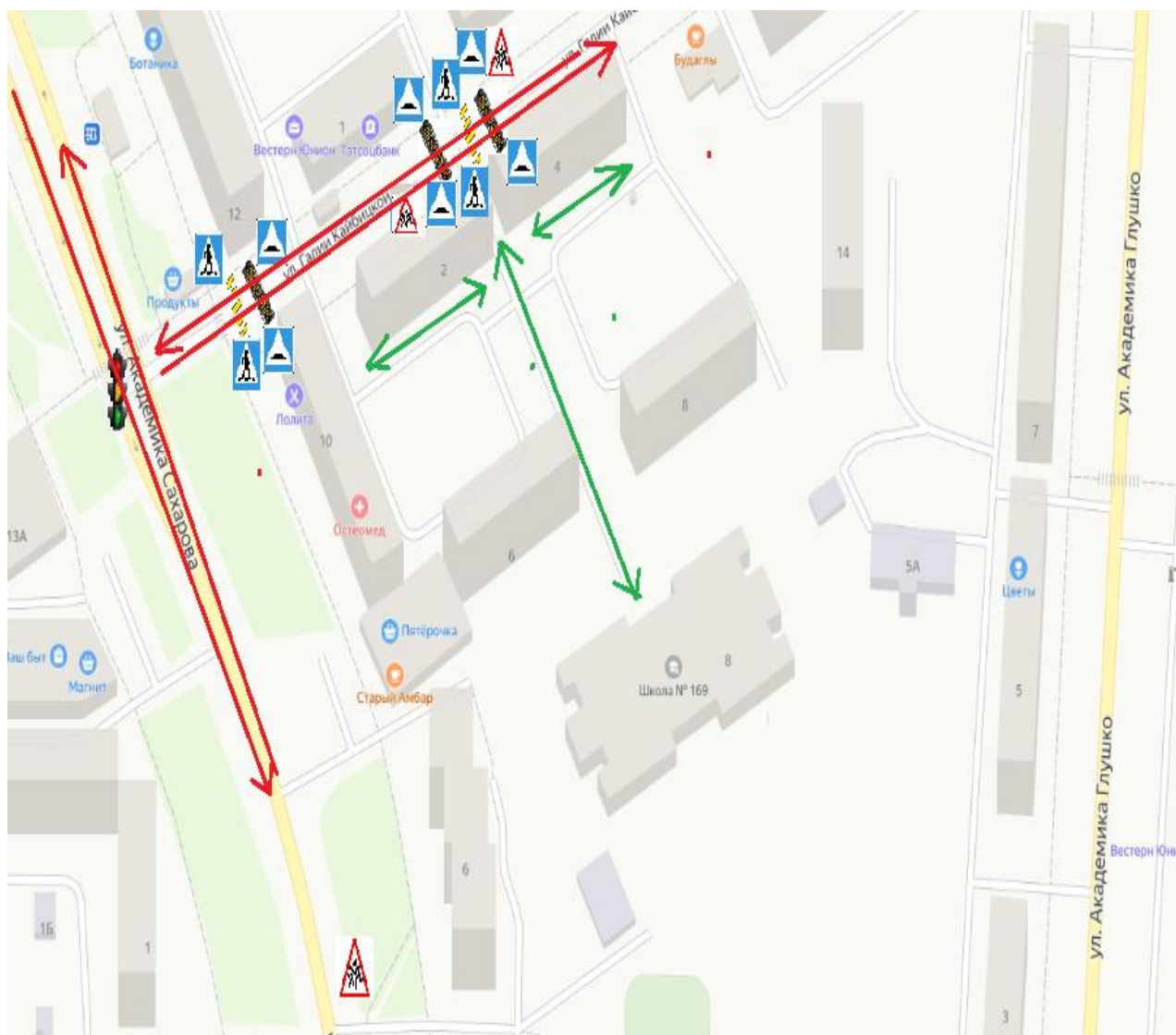

Телефоны оперативных служб:

СЛУЖБА	ГТС	БИЛАЙН	МТС и МЕГАФОН
Противопожарная служба	01	001	010
Полиция	02	002	020
Скорая помощь	03	003	030
Детская поликлиника «Азино»	221-24-00		

Единый мобильный телефон всех оперативных служб: 112







2. Схема района расположения МБОУ «Школа №169».



	Дорожный знак – «Дети»
	Дорожный знак – «Пешеходный переход»
	Дорожный знак – «Искусственная неровность»
	Светофор
	Искусственная неровность
	Пешеходный переход
	Направление движения автомобилей
	Направление движения детей

3. Схема района расположения МБОУ «Школа №169», путей движения транспортных средств и обучающихся.



	Дорожный знак – «Пешеходный переход»
	Дорожный знак – «Искусственная неровность»
	Светофор
	Искусственная неровность
	Пешеходный переход
	Столбы освещения

4. План-схема путей движения транспортных средств к местам разгрузки/погрузки и рекомендуемые безопасные пути передвижения детей по территории МБОУ «Школа №169».

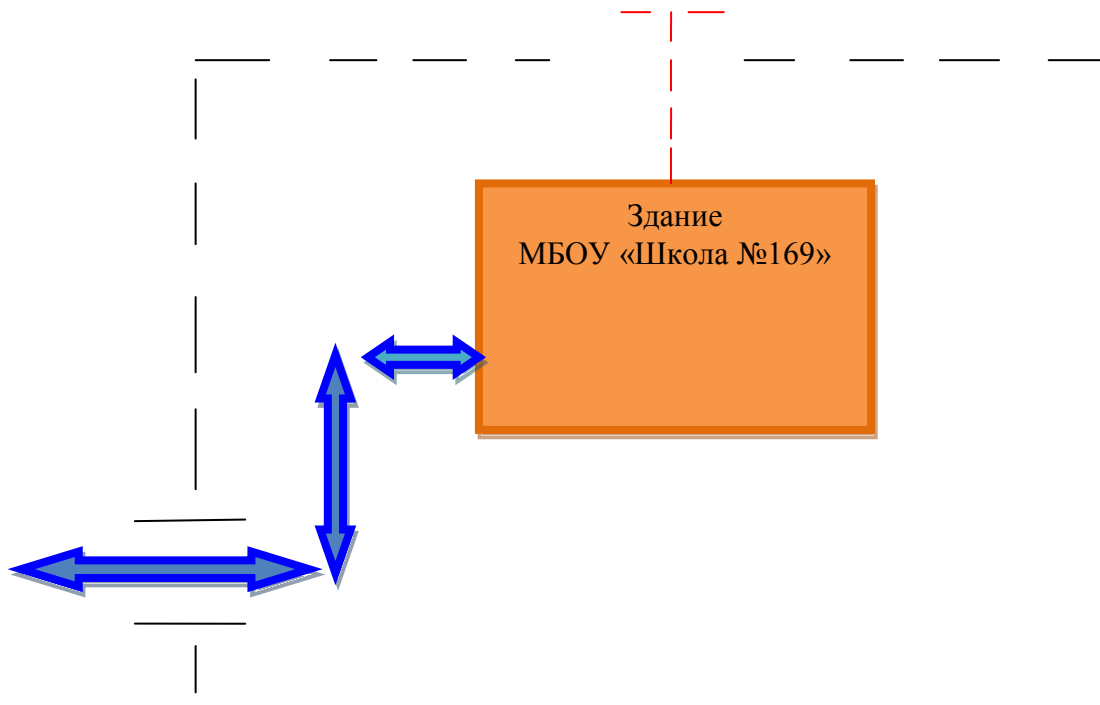

Движение учащихся на территории школы — —

Движение транспортных средств ⇄

Время подвоза продуктов в МБОУ «Школа №169»

Разгрузка и погрузка производиться с 06.15 до 06.45ч.

5. План-схема пути движения транспортных средств и детей (обучающихся, воспитанников) при проведении дорожных ремонтно-строительных работ вблизи МБОУ «Школа №169».

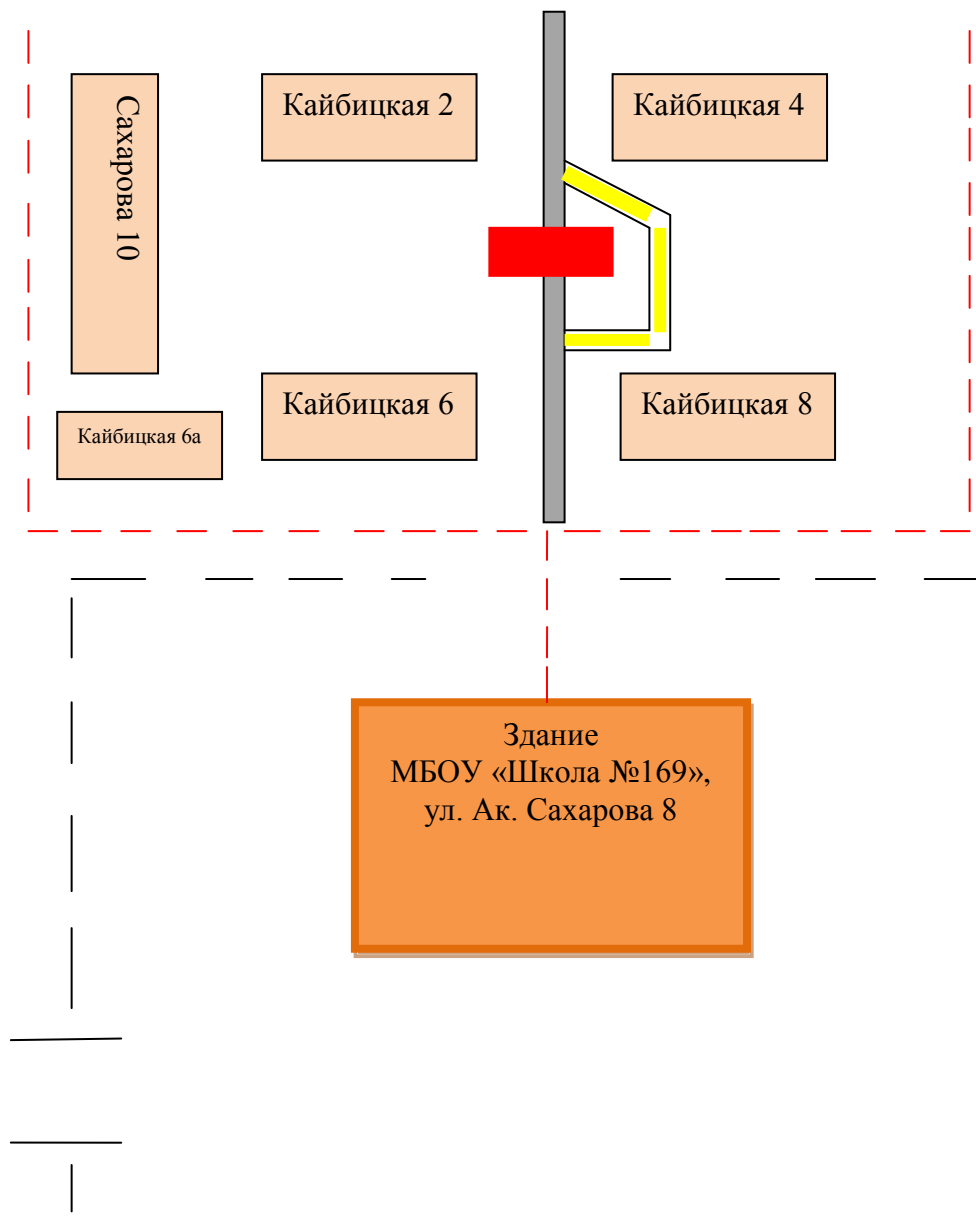

Ремонтные работы 

Рекомендуемое направление движения учащихся 

Обход места проведения ремонта 